



Copyright 2019

Vertex Standard LMR, Inc.

Todos los derechos reservados. No se puede reproducir ninguna parte de este manual sin el permiso de Vertex Standard LMR, Inc.

Impreso en China

06092019A



CZUG000840



VX-80

Manual de instrucciones

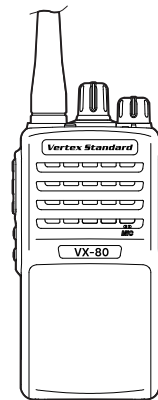

Funciones programables

- 16 Canales analógicos
- Función de las teclas programables
- Soporte de comunicación con equipo de radio directamente y vía repetidor
- Soporte de la función de alarma de emergencia
- Soporte de interruptores de alta y baja potencia
- Soporte de conversación/función de frecuencia inversa
- Soporte de la función de escaneo
- Soporte de la función de clonación por cable
- Soporte de la función VOX
- Soporte de supresión de cola de silenciamiento
- Soporte de anunciación de canales
- Soporte de seguimiento, 10 tipos de proporción de ahorro de energía
- Soporte de 50 Frecuencia CTCSS +105 código DCS
- Soporte del programa de software de CPS

Table of Contents

Advertencias	01
Verificar el equipo	14
Preparación	15
Carga del Conjunto de Baterías.....	15
Instalación/extracción del Conjunto de Baterías.....	18
Instalación/extracción de la antena.....	19
Instalación del clip para cinturón.....	20
Instalación de auriculares/Conector para programación.....	21
Familiarizarse con el equipo de radio	22
Guía.....	22
Indicadores LED.....	24
Funcionamiento manual	25
Encendido y apagado ON/OFF.....	25
Control VOL.....	25
Selección de canales.....	25
Anunciación de canales.....	25
Sonido de encendido.....	25

Table of Contents

TX.....	25
RX.....	26
Ahorro de energía.....	26
TOT.....	27
VOX.....	27
Supresión de cola de silenciamiento.....	27
Selección de banda ancha/estrecha.....	27
EscaneoAnuncio vocal/Por voz.....	27
Anuncio vocal/Por voz.....	27
Clonación por cable.....	28
Definiciones de botones laterales y superiores	29
Solución de problemas	31
Anexo I CTCSS(Hz)	32
Anexo II DCS	33

¡Enhorabuena!

Se ruega dedicar unos minutos a leer detenidamente este manual. Esta información servirá de ayuda para solucionar los problemas y conocer a fondo los productos.

Nota: No se deben manipular las piezas de la radio por cuenta propia. Todos los servicios de mantenimiento deben ser realizados por personal de servicio autorizado. Para cualquier asistencia, sírvase ponerse en contacto  **Vertex Standard** con un distribuidor autorizado.



Advertencia:

La energía electromagnética de frecuencia producida por el equipo de radio durante la transmisión. El equipo de radio fue diseñado y clasificado como exclusivamente para fines profesionales, es decir, únicamente durante el trabajo, manejado por el empleado que conoce el peligro y sabe cómo minimizar el riesgo. Este equipo de radio no es adecuado para el personal de servicio general en un entorno no controlado.

Precaución

Antes de utilizar este equipo de radio, léase este folleto que contiene instrucciones de uso importantes. Para obtener información detallada sobre los productos, folletos, manuales de instrucciones y accesorios aprobados. Por favor, consultar www.motorolasolutions.com

Cumplimiento de las normas de exposición a RF

Las normativas nacionales e internacionales exigen que los fabricantes cumplan con los límites de exposición a la energía RF para los equipos de radiotransmisión bidireccionales portátiles antes de poder comercializarlos. El  **Vertex Standard** equipo de radio bidireccional está diseñado, fabricado y verificado para cumplir con todas las normativas nacionales e internacionales aplicables para la exposición humana a la energía electromagnética de radiofrecuencia. Cuando se utilizan equipos de radio bidireccionales como consecuencia del empleo, la normativa aplicable puede exigir que los usuarios sean plenamente conscientes y capaces de controlar su exposición para cumplir con los requisitos profesionales.

Información de Concienciación y Control de la Exposición a la Energía de RF e Instrucciones de Funcionamiento para Uso Profesional



Aviso: Este equipo de radio está diseñado para su uso en condiciones profesionales/controladas en las que los usuarios son conscientes de su exposición y pueden ejercer un control sobre la misma para cumplir con los requisitos de la legislación nacional.

y normativas internacionales. Este aparato de radio no está autorizado para la población en general, para uso del consumidor.

Para obtener más información sobre qué es la exposición a la energía de RF y cómo controlar su exposición para garantizar el cumplimiento de los límites de exposición a la RF establecidos, consultar los siguientes sitios web:

- <https://www.fcc.gov/>
- <https://www.osha.gov/>
- <https://osha.europa.eu/en>
- <http://www.who.int/peh-emf/project/en/>

Para obtener información adicional acerca de la formación de los usuarios en relación con los requisitos de exposición, consultar los siguientes sitios web:

- https://www.motorolasolutions.com/en_us/about/company-overview/corporate-responsibility/governance-and-policies/wireless-communication-and-health-fags.html
- <http://learning.motorolasolutions.com/>

Cumplimiento y Control de la Exposición a RF

Para controlar la exposición y garantizar el cumplimiento de los límites de exposición a RF pertinentes, se deben seguir siempre las siguientes directrices:

- Si el dispositivo o sus accesorios están presentes, no se debe quitar ninguna de las etiquetas de exposición a la RF.
- Adjuntar estas instrucciones al dispositivo cuando se transfiera a otros usuarios.
- No utilizar este dispositivo si no se cumplen los requisitos de funcionamiento aquí descritos.

Instrucciones de uso

- No transmitir más del 50% del tiempo. Para transmitir (hablar), presionar el botón Presionar-Para-Hablar (en adelante PTT por sus siglas en inglés Push-To-Talk). Para recibir llamadas, liberar el botón PTT. La transmisión de más del 50% del tiempo puede causar que se excedan los requisitos de cumplimiento de la exposición a RF.
- Mantener el equipo de radio en posición vertical delante de la cara con el micrófono (y otros elementos del equipo de radio, incluida la antena) al menos a 1 pulgada (2,5 cm) de distancia de la nariz o los labios. La antena debe mantenerse alejada de los ojos.
- Cuando se coloca sobre el cuerpo, se debe colocar siempre el equipo de radio en un clip, soporte, funda, cartuchera, estuche o arnés corporal aprobado por Vertex Standard para este producto.
- NO sujetar la antena cuando el equipo de radio esté transmitiendo.
- NO utilizar ningún equipo de radio portátil que tenga una antena dañada. Si una antena dañada entra en contacto con la piel, puede provocar quemaduras leves.
- Para garantizar el cumplimiento continuo de los límites de exposición a RF aplicables, utilizar únicamente  antenas, baterías y accesorios aprobados, suministrados o sustituidos.
- Para obtener una lista de accesorios aprobados por Vertex Standard, sírvase consultar el manual instru-

cciones o visitar www.motorolasolutions.com

Seguridad acústica

La exposición a ruidos fuertes de cualquier fuente durante períodos prolongados de tiempo puede afectar temporal o permanentemente a la capacidad auditiva. Cuanto más alto sea el volumen del equipo de radio, más pronto se verá afectada la capacidad auditiva. El daño auditivo causado por el ruido fuerte es a veces indetectable al principio y puede tener un efecto acumulativo.

Para proteger la capacidad auditiva, se deben seguir estas medidas de precaución:

- Utilizar el volumen más bajo necesario para realizar correctamente el trabajo.
- Subir el volumen únicamente si se encuentra en un entorno ruidoso.
- Bajar el volumen antes de colocarse los auriculares.
- Limitar la duración de la utilización de los auriculares o de los auriculares a un volumen elevado.
- Cuando se utiliza el equipo sin auriculares o auriculares, no se debe colocar el altavoz del equipo directamente en el oído.

Dispositivos Médicos

Si se utiliza un dispositivo médico personal, como un marcapasos o un audífono, se debe consultar al fabricante del dispositivo para determinar si está adecuadamente protegido de la energía de RF. Es posible que el médico del usuario pueda ayudarle a obtener esta información.

Advertencias de funcionamiento

A continuación, se detallan las advertencias de funcionamiento:

Para Vehículos con Airbags



Advertencia:

- Antes de instalar el equipo electrónico, consultar el manual del fabricante del vehículo para evitar interferencias con el cableado de los airbags.
- NO se debe colocar un equipo de radio portátil en la zona sobre un airbag o en la zona de despliegue del airbag. Los airbags se expanden con gran fuerza. Si se coloca un equipo de radio portátil en el área de despliegue del airbag y se hace saltar el airbag, el equipo podría ser propulsado con gran fuerza y causar lesiones graves a los ocupantes del vehículo.

Ambientes Potencialmente Explosivos



Advertencia:

- El uso de un equipo de radio que no sea inherentemente seguro en un ambiente potencialmente explosivo puede causar lesiones graves o la muerte. Sólo se debe utilizar un equipo de radio certificado de seguridad inherente en ambientes potencialmente explosivos.
- Los ambientes explosivos se refieren a lugares clasificados como peligrosos que pueden contener gases, vapores y polvos peligrosos, tales como zonas de abastecimiento de combustible debajo de las cubiertas de las embarcaciones, instalaciones de transferencia o almacenamiento de combustible o productos químicos, y zonas donde el aire contiene productos químicos o partículas tales como gránulos, polvos o pulverizaciones de metal. Las zonas con ambientes potencialmente explosivos suelen estar señalizadas, aunque no siempre.
- Desconectar el equipo de radio antes de entrar en cualquier zona con un ambiente potencialmente

explosivo, a menos que se trate de un tipo de equipo de radio certificado específicamente para su uso en zonas con riesgo de explosión.

- NO se deben retirar, instalar o cargar baterías en dichas áreas, ni retirar o instalar antenas. Los chispazos en un ambiente potencialmente explosivo pueden causar una explosión o un incendio que puede causar lesiones corporales o incluso la muerte.

Capuchones y zonas de detonación



Advertencia:

Para evitar posibles interferencias con las actividades de detonación, desconectar el equipo cuando se encuentre cerca de casquillos de detonación eléctricos, en un zona de detonación o en zonas anunciadas: "Desconectar el equipo de radio bidireccional." Obedecer todas las señales e instrucciones.

Baterías

- Cargar la batería con el cargador Vertex Standard aprobado.
Utilizar la batería de acuerdo con su grado de protección contra la entrada de agua y/o polvo (IP).
- No arrojar la batería al fuego.
- No sustituir la batería en ningún lugar etiquetado "Atmósfera Peligrosa".
- No desmontar, aplastar, perforar, desmenuzar ni intentar modificar la forma de la batería.
- No secar una batería húmeda o mojada con un aparato o fuente de calor, tal como un secador de pelo o un horno de microondas.

- No permitir que materiales conductores tales como joyas, llaves o cadenas de abalorios toquen los terminales expuestos de la batería.

Reparación



Advertencia:

Las reparaciones de un equipo de radio de Vertex Standard considerado intrínsecamente seguro y certificado por, por ejemplo, FM, UL, CSA, CENELEC, sólo deben realizarse en un lugar que haya sido auditado según la norma de reparación y servicio del organismo certificador.

Para obtener asistencia sobre reparaciones y servicio de equipos de seguridad intrínseca,



Vertex Standard por favor comunicarse con Vertex Standard.

Una reparación constituye algo realizado internamente a la unidad que la devolvería a su estado original. Los artículos que no se consideran reparaciones son aquellos en los que se realiza una acción sobre una unidad que no requiere que la carcasa exterior de la unidad se abra de manera que quede expuesta a los circuitos eléctricos internos de la unidad.

No sustituir opciones o accesorios

El equipo de comunicaciones Vertex Standard certificado como inherentemente seguro por la agencia que lo aprueba (FM, UL, CSA, CENELEC) se prueba como un sistema completo que consiste en la agencia aprobada, portátil, batería aprobada y accesorios u opciones aprobados, o ambos. Esta combinación de batería y portátil aprobada debe tenerse muy en cuenta. No debe realizarse ninguna sustitución de artículos, incluso si el sustituto ha sido previamente aprobado con una unidad de equipo de comunicaciones Vertex

Standard diferente. Las configuraciones aprobadas son las siguientes: Agencia de Aprobación (FM, UL, CSA, CENELEC).

La Etiqueta de Aprobación Intrínsecamente Segura colocada en el equipo de radio se refiere a la clasificación inherentemente segura de ese equipo de radio, y a las baterías aprobadas que se pueden usar con ese sistema.

En el manual PN al que se hace referencia en la etiqueta de aprobación inherentemente segura se identifican los accesorios y/o opciones aprobados que se pueden utilizar con esa unidad de radio portátil. La utilización de una batería y/o accesorio de seguridad inherente que no sea el estándar Vertex con la unidad de  **Vertex Standard** radio aprobada anulará la aprobación de seguridad inherente de esa unidad de radio.

Directiva de la Unión Europea (UE) sobre Residuos de Aparatos Eléctricos y Electrónicos (en adelante RAEE)

 La directiva RAEE de la Unión Europea exige que los productos vendidos en los países de la UE deben incluir la etiqueta tachada del cubo de basura en el producto (o en el paquete en algunos casos). Tal y como se define en la directiva RAEE, esta etiqueta tachada significa que los clientes y usuarios finales de los países de la UE no deben desechar los aparatos eléctricos y electrónicos ni sus accesorios en la basura doméstica. Los clientes o usuarios finales de los países de la UE deben ponerse en contacto con el representante de su proveedor local de equipos o con el centro de servicio para obtener información sobre el sistema de recogida de residuos de su país.

- Este equipo no puede ser utilizado por el personal de servicio general en un entorno de radiación no controlada. El equipo de radio se limita al uso profesional y a las actividades relacionadas con el trabajo. El operario del equipo de radio debe ser capaz de controlar sus conocimientos sobre el estado de la radiación de radiofrecuencia.
- Durante la transmisión, mantener el equipo en posición vertical, el micrófono a 5 cm de la boca, manteniendo la antena a una distancia mínima de 5 cm de la cabeza y del cuerpo.
- Cuando se trata de una configuración típica de teclado, el ciclo máximo de funcionamiento del equipo de radio no supera el 50%.
No se debe exceder el tiempo total del 50% (50% ciclo de trabajo).
Cuando el indicador LED rojo se enciende, significa que el equipo está transmitiendo. Pulsando la tecla PTT se puede transmitir la señal de radio.
- Utilizar siempre  **Vertex Standard** accesorios certificados.
- Interferencia/compatibilidad electromagnética.
Durante la transmisión, la energía de frecuencia producida por el equipo puede interferir en otros dispositivos o sistemas.
Para evitar tales interferencias, desconectar el equipo de radio en ocasiones en las que se hayan colocado letreros que indiquen que se debe desconectar el equipo de radio.
- No utilizar el equipo de radio en aquellas ocasiones que sean sensibles a la radiación electromagnética, tales como hospitales, centros de salud, aviones y lugares de explosión

Declaración de cumplimiento de la FCC

Estos dispositivos cumplen con el Apartado 15 de las normas de la FCC.

El funcionamiento está sujeto a las siguientes condiciones.

- (1) Este dispositivo no puede causar interferencias nocivas.
- (2) Este dispositivo puede aceptar cualquier interferencia recibida, incluyendo interferencias que puedan causar un funcionamiento no deseado.
- (3) Los cambios o modificaciones no aprobados expresamente por Motorola pueden anular la autoridad del usuario para manipular este aparato.

Declaración de conformidad del proveedor

Según FCC CFR 47 Apartado 2 Sección 2.1077(a)



Responsable

Nombre: Motorola Solutions, Inc.

Dirección: 1303 East Algonquin Road, Schaumburg IL 60196-1078, EEUU

Número de teléfono: 1-800-927-2744

Por la presente declara que el producto:

Nombre del modelo: VX-80

cumple con las siguientes normativas:

FCC Apartado 15, sub-apartado B, sección 15.107(a)

15.107(d), y sección 15.109(a)

Información de Licencias (Brasil)

“Este produto está homologado pela Anatel de acordo com os procedimentos regulamentados para avaliação da conformidade de produtos para telecomunicações e atende aos requisitos técnicos aplicados, incluindo os limites de exposição da Taxa de Absorção Específica referente a campos elétricos, magnéticos e eletromagnéticos de radiofrequência.” Informamos que os máximos valores de SAR medidos para este produto são:

Faixa	SAR W/Kg (Cabeça)	W/Kg (Corpo)
VHF	N/A	N/A
UHF	1,18	5,50

Verificar el equipo

Le invitamos a utilizar  **Vertex Standard** los equipos de radio, antes de utilizarlos recomendamos:

- Verificar en el embalaje de este producto y comprobar si hay signos de daños.
- Abrir la caja de embalaje con cuidado. Recomendamos identificar los artículos listados en la siguiente lista de embalaje. En caso de comprobar que nuestro producto y sus accesorios de manipulación se han perdido o dañado durante el envío. Rogamos dirigirse inmediatamente a  **Vertex Standard** los distribuidores.

Preparación

■ Carga del Conjunto de Baterías

1. Utilización de la batería

La batería no está completamente cargada en la fábrica, debe cargarse antes de usarla. Para prolongar la vida útil de la batería, se recomienda desconectarla cuando no se utilice el equipo de radio bidireccional y guardarla en un lugar fresco (temperatura inferior a 25°C) y seco.

2. Características de la batería

- La batería se agotará aun no se utilice nunca.
- Después de ser cargada/ descargada repetidamente, su capacidad se reducirá gradualmente.
- En un entorno de temperatura alta, la recarga de la batería acortará su vida útil.
- Para una duración óptima de la batería, no se debe recargar la batería durante períodos prolongados después de haberla cargado por completo.
- Incluso recargando correctamente la batería, si el tiempo de uso del equipo de radio bidireccional se reduce significativamente, lo que significa que la vida útil de la batería ha terminado, sírvase cambiar la batería nueva.

3. Cómo cargar la batería

Para cargar la batería, utilizar el cargador designado por  **Vertex Standard** después de la compra o del almacenamiento prolongado (más de dos meses), la primera vez que se carga la batería no se podrá hacer que ésta alcance su capacidad normal de funcionamiento. Después de repetir la carga/descarga dos o tres veces,

Preparación

la capacidad operativa aumentará a su capacidad normal.

4. Se ruega cargar la batería tal y como se indica a continuación:

Cuando la capacidad de la batería es inferior al valor actual, el equipo de radio bidireccional prohibirá la transmisión. El indicador luminoso de estado parpadeará en rojo; además, se pueden escuchar avisos de voz.

También se puede ajustar con el programa de PC si la TX se encuentra con la batería baja. Para prolongar la vida útil de la batería, recomendamos prohibir la TX con la batería baja.

Nota:

NO se debe conectar el equipo mientras se está cargando.

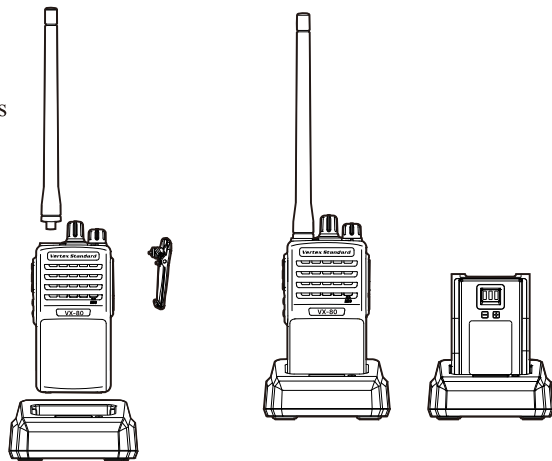

VX-80 User's manual

Preparación

Estado	Indicador
Conectado a la corriente	La luz naranja se enciende durante unos 0,5 segundos y a continuación se apaga
Sin batería (temperatura final evaluada)	Al salir
Carga con normalidad	La luz roja está encendida
La batería está completamente cargada	La luz verde está encendida
Fallo (sobretensión, cortocircuito de la batería o sobrecarga)	La luz roja parpadea

Sírvase cargar el equipo de acuerdo con los pasos de funcionamiento que se indican a continuación:

1. Utilizar únicamente  **Vertex Standard** una fuente de alimentación aprobada. Lista de fuentes de alimentación aprobadas tal y como se muestra a continuación:

Número de componente	Modelo
CZ083P009	Brazil & Chile
CZ083P007	Argentina
CZ083P008	UL

VX-80 User's manual

Preparación

2. Introducir el adaptador de corriente en la toma de corriente.
3. Introducir el terminal de salida del adaptador de corriente en el conector de CC situado detrás del kit de carga, en este caso el conector de carga
4. El indicador naranja se enciende durante unos 0,5 segundos y a continuación se apaga.
Introducir la batería o el equipo de radio equipado con batería en el kit de carga.
5. Confirmar de forma segura el contacto entre la batería y el terminal del kit de carga, cuando la luz indicadora de carga se ponga de color rojo y se inicie la carga.
6. Después de completar la carga (tiempo de carga aprox. 5 horas), la luz se vuelve verde.

■ Instalación/extracción del Conjunto de Baterías

- Asegurarse de que el pasador de posicionamiento de dos abultamientos del conjunto de baterías coincida con el orificio del equipo de radio;
- Presionar ligeramente el conjunto de baterías en el equipo de radio hasta que se abomben;
- Para retirar el conjunto de baterías, confirmar que el equipo esté apagado, a continuación, presionar ligeramente el conjunto de baterías antes de empujar hacia fuera la lengüeta situada en la parte inferior del equipo y, a continuación, retirar el conjunto de baterías.

Nota:

- * NO provocar un cortocircuito en la batería ni arrojar al fuego.
- * NO desmontar el conjunto de baterías.

Preparación

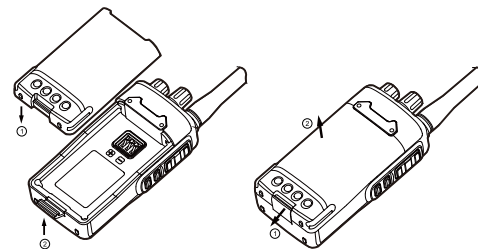

■ Instalación/extracción de la antena

Sujetar la parte inferior de la antena y fijarla en el sentido de las agujas del reloj en la base de la antena en la parte superior de la radio, hasta que quede bien apretada. Para desmontar la antena, enroscarla en el sentido contrario a las agujas del reloj para desmontar la antena del equipo de radio.

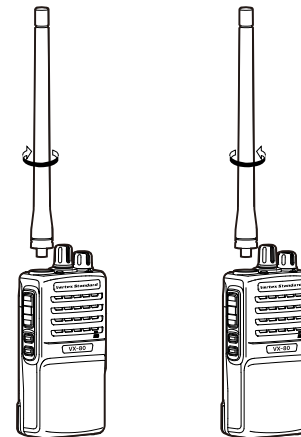

Preparación

■ Instalación del clip para cinturón

En caso necesario, se puede fijar el clip para cinturón suministrado junto con el equipo en los orificios de los tornillos para facilitar su transporte; para retirar el clip para cinturón, desatornille los dos tornillos.

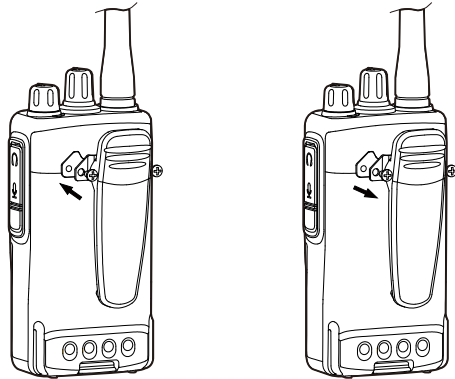

Preparación

■ Instalación de auriculares/Conector para programación

Abrir la tapa de los auriculares, insertar directamente los auriculares en los orificios de los mismos (los auriculares deben adquirirse adicionalmente).

Se puede utilizar software de programación de ordenadores para el funcionamiento (consulte con los distribuidores locales sobre software de programación de ordenadores).

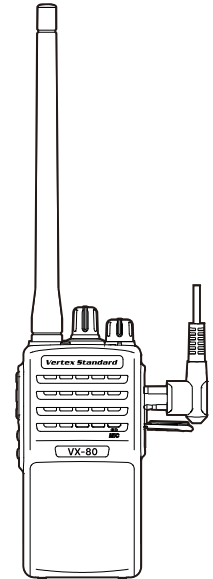

Familiarizarse con el equipo de radio

■ nGuía

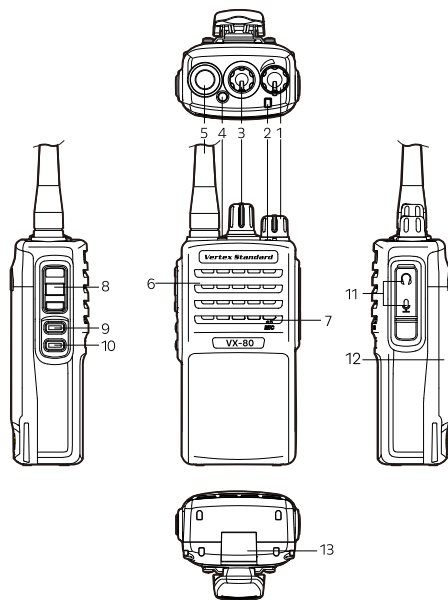

Familiarizarse con el equipo de radio

● 1. Encendido y apagado ON/OFF/Ajuste de volumen

Se utiliza para encender/apagar el equipo y para ajustar el nivel de volumen.

● 2. Indicador de estado LED

El indicador se ilumina en rojo cuando se transmite y en verde cuando se recibe.

● 3. Perilla de canal

Se utiliza para seleccionar canales.

● 4. Top Key (TK)

Tal como se define en el software de programación.

● 5. Antena

Se utiliza para transmitir/recibir señales.

● 6. Altavoz

Se utiliza para emitir voces.

● 7. Micrófono

Se utiliza para introducir voces.

8. Botón Presionar-Para-Hablar (PTT)

Pulsar el botón (PTT) para activar el equipo

- de radio en estado de transmisión; soltar el botón para restaurar a estado de recepción.
- 9. Tecla lateral programable 1 (SB1)
Tal como se define en el software de programación.
- 10. Tecla lateral programable 2 (SB2)
Tal como se define en el software de programación.
- 11. Conector de micrófono/altavoz
Se utiliza para conectarse a los auriculares que se han comprado. En caso necesario, puede conectarse a un cable programable por PC para leer/escribir la frecuencia de la radio a través del software del PC.
- 12. Conjunto de Baterías
Fuente de energía para el equipo de radio.
- 13. Bloqueo de Batería
Para instalar o retirar el conjunto de baterías.

Familiarizarse con el equipo de radio

■ Indicadores LED

El LED en la parte superior del equipo ayudará a entender el estado actual del equipo.

Estado del LED	Estado del equipo de radio
Luz roja siempre encendida	Indicación de la transmisión o dentro de un período de espera de llamada
Parpadeo Rojo	Estado de baja tensión de la batería
Luz verde siempre encendida	Indicación de recepción
Luces verdes parpadeando	Está escaneando
Programación	Una luz verde parpadeando rápidamente indica RXD; Luz verde parpadeando rápidamente y a continuación luz roja parpadeando rápidamente indica TXD

Funcionamiento manual

■ Encendido y apagado ON/OFF

Encendido ON: Girar la perilla del interruptor de encendido en el sentido de las agujas del reloj para encender el equipo de radio;
Apagado OFF: Para apagar, girar la perilla del interruptor de encendido en sentido contrario a las agujas del reloj.

■ Control VOL

Girar la perilla del interruptor de volumen en el sentido de las agujas del reloj para aumentar el volumen;
Para bajar el volumen, girar la perilla del interruptor de volumen en sentido contrario a las agujas del reloj.

■ Selección de canales

Girar el control de canal para seleccionar el canal que se desea utilizar.

VX-80 un total de 16 canales para elegir.

Observaciones: Si algunos canales no están programados, entonces no serán utilizados. Al elegir el canal que no está programado, el equipo emitirá el sonido "du".

■ Anunciación de canales

El equipo de radio ofrece una función de transmisión de voz de canal personalizado. La transmisión de voz puede ser desactivada por medio de un software de programación de ordenador.

■ Sonido de encendido

Al abrir esta función, se emitirá un tono " du, encendido ON", y a continuación el canal de transmisión de voz. Existen 5 tipos de tonos disponibles.

■ Sonido de encendido

Al abrir esta función, se emitirá un tono " du,

Funcionamiento manual

encendido ON", y a continuación el canal de transmisión de voz. Existen 5 tipos de tonos disponibles.

■ TX

1. De acuerdo a los diferentes ajustes del monitor, rogamos controlar el equipo durante algún tiempo. Asegurarse de que no hay transmisión de radio en el canal elegido.

2. Presionar PTT y hablar cara a cara con el micrófono.

- Rogamos hacer la distancia entre los labios y el micrófono sea de 2,5-5 cm, y hablar como de costumbre para obtener la mejor calidad de voz.
- Pulsar y mantener pulsado PTT, la luz roja del LED está encendida.
- Desbloquear PTT para recibir información.

3. Además, los usuarios pueden activar la función VOX sin necesidad de usar auriculares.

■ RX

Cuando la radio recibe información, entonces luces LED verdes.

- Sólo la misma señalización y el mismo ajuste CTCSS pueden recibir información.
- Puede que no se reciban llamadas si el equipo está en la señal más baja y el nivel de SQL es alto.
- El distribuidor local puede programar el equipo de radio con CTCSS/DCS. Los usuarios pueden recibir la misma información de señalización si eligen el canal con CTCSS/DCS. O no podrán recibir ninguna llamada.

El equipo de radio con CTCSS/DCS le permitirá ignorar las llamadas inútiles. Aunque parece existir un canal especial para CTCSS/DCS, el equipo de radio también puede comunicarse con otro equipo que haya programado el mismo CTCSS/DCS.

Funcionamiento manual

de radio entre en el estado de espera. Se puede configurar el tipo de ahorro de energía mediante el software de programación. Para aumentar ligeramente la velocidad de la respuesta, ajustar el tipo de ahorro de energía a no, para que así se pueda estar preparado para transmitir o recibir la señal en cualquier momento y sin demora.

Existen 10 tipos de opciones de ahorro de energía.

■ Ahorro de energía

La función de ahorro de energía permite extender la vida útil de la batería al permitir que el equipo de radio entre en el estado de espera. Se puede configurar el tipo de ahorro de energía mediante el software de programación. Para aumentar ligeramente la velocidad de la respuesta, ajustar el tipo de ahorro de energía

a no, para que así se pueda estar preparado para transmitir o recibir la señal en cualquier momento y sin demora.

Existen 10 tipos de opciones de ahorro de energía.

■ TOT

El tiempo de espera es para evitar el uso de mucho tiempo para tomar el control del canal, pero también para evitar que el equipo de radio se dañe debido a los daños causados por el uso prolongado del mismo.

Si el tiempo de transmisión continua excede el límite de tiempo, el equipo dejará de funcionar y emitirá el sonido "du". A continuación, es necesario soltar el botón PTT, una vez transcurrido un tiempo para seguir transmitiendo.

■ VOX

La función VOX hace que el equipo funcione sin

Funcionamiento manual

funcionamiento, es necesario ajustar el nivel de ganancia de sonido antes de utilizar VOX (programable) y abrir la función VOX.

■ Supresión de cola de silenciamiento

El equipo que ha fijado esta función, no oirá el sonido "ca" debido al final de la llamada o a la desaparición de la compañía telefónica, lo que hace que se produzcan problemas de impacto acústico.

■ Selección de banda ancha/estrecha

Existen dos canales 12,5KHz y 25KHz de donde escoger.

■ Escaneo

La función de búsqueda permite escuchar las actividades de comunicación en otros canales para conocer el estado actual de los miembros

del equipo.

■ Anuncio vocal/Por voz

Cuando se activa esta función, se puede abrir una transmisión de voz completa en inglés.

■ Clonación por cable

Se debe habilitar el equipo de radio maestra o el equipo de radio auxiliar para entrar en este modo antes de clonar.

Procedimientos:

- Conectar el equipo de radio maestra y el equipo de radio auxiliar con el cable de clonación.
- Encender el equipo de radio auxiliar. Sujetar el equipo de radio maestra SB2+PTT para encender el equipo de radio maestra.
- Sujetar la tecla SB1 para comenzar la clonación. En el proceso de clonación, la luz verde parpadea en el equipo maestro y la luz roja parpadea en el equipo de radio auxiliar.

Funcionamiento manual

- Una vez que la clonación se haya realizado correctamente, el equipo de radio auxiliar se encenderá automáticamente.
- Presionar la tecla SB1 para clonar el siguiente el equipo de radio auxiliar.

Definiciones de botones laterales y superiores

■ Existen seis métodos de funcionamiento que pueden ser programados por el software del PC

SB1	Pulsación corta
	Pulsación prolongada
SB2	Pulsación corta
	Pulsación prolongada
TK	Pulsación corta
	Pulsación prolongada

Definiciones de botones laterales y superiores

- Véase las siguientes funciones de los botones laterales y superiores: Inglés|Detalles Apagado OFF|No hay ninguna función disponible.

Inglés	Detalles
Apagado OFF	No hay ninguna función disponible.
Escaneo	Buscando en el canal en memoria.
VOX	Activar/desactivar ON/OFF VOX.
Monitor	El monitor de parada/arranque controla el QT o DQT, mientras que el equipo de radio activa automáticamente el SQL cuando recibe la señal de la compañía telefónica.
Ajustar el nivel de potencia	Intercambio de potencia alta/baja.
Alarma de emergencia	Activar la función de llamada de emergencia.
Apagado del silenciador	Activar SQL y mientras se recibe la señal de la compañía telefónica, el altavoz del equipo de radio se activa.
Volumen de la batería	Tono de alerta para indicar el estado de la batería.
Apagado del silenciador momentáneamente	Activar este SQ y mantenerlo en estado SQ cuando el equipo reciba ondas de la compañía telefónica (la pulsación corta no es válida para esta función).

Solución de problemas

Síntomas	Intentar esto
No hay corriente	<ul style="list-style-type: none"> ● La alimentación de la batería puede haberse agotado, por favor actualizar la batería o recargarla. ● Es posible que la batería no esté correctamente instalada, sírvase quitarla y volver a instalarla.
La batería dura poco tiempo después de la carga	<ul style="list-style-type: none"> ● La vida útil de la batería ha terminado, por favor sustituir la batería nueva.
No puede hablar con otros miembros del grupo	<ul style="list-style-type: none"> ● Verificar que la transmisión está dentro del rango operativo efectivo. ● Verificar que los ajustes de canal, frecuencia y código sean correctos.
Escuchando otra conversación en un canal (no miembros del grupo')	<ul style="list-style-type: none"> ● Por favor, cambiar la configuración del código, incluyendo todas las configuraciones de radio de dos vías de su grupo.

Anexo I CTCSS(Hz)

1-67.0	14-103.5	27-159.8	40-199.5
2-69.3	15-107.5	28-162.2	41-203.5
3-71.9	16-110.9	29-165.5	42-206.5
4-74.4	17-114.8	30-167.9	43-210.7
5-77.0	18-118.8	31-171.3	44-218.1
6-79.7	19-123.0	32-173.8	45-225.7
7-82.5	20-127.3	33-177.3	46-229.1
8-85.4	21-131.8	34-179.9	47-233.6
9-88.5	22-136.5	35-183.5	48-241.8
10-91.5	23-141.3	36-186.2	49-250.3
11-94.8	24-146.2	37-189.9	50-254.1
12-97.4	25-151.4	38-192.8	
13-100.0	26-156.7	39-196.6	

Anexo II DCS

023	071	143	225	266	356	452	532	664
025	072	145	226	271	364	454	546	703
026	073	152	243	274	365	455	565	712
031	074	155	244	306	371	462	606	723
032	114	156	246	311	411	464	612	731
036	115	162	245	315	412	465	624	732
043	116	165	251	325	413	466	627	734
047	122	172	252	331	423	503	631	743
051	125	174	255	332	431	506	632	754
053	131	205	261	343	432	516	645	
054	132	212	263	346	445	523	654	
065	134	223	265	351	446	526	662	

Todas las sugerencias anteriores son igualmente aplicables a los equipos de radio bidireccionales, baterías, cargadores y accesorios varios. Si algún equipo no puede funcionar normalmente, sírvase enviarlo a la agencia de mantenimiento más cercana autorizada para su reparación.